

Centronic VarioControl VC360-II

sv

Monterings- och bruksanvisning

Radiomottagare DC Solar

Viktig information för:

- Montörer / • Elektriker / • Användare

Denna anvisning ska finnas tillgänglig tillsammans med produkten!

Bruksanvisningen ska bevaras av användaren.

4034 630 189 0b 2022-11-04

Becker-Antriebe GmbH
Friedrich-Ebert-Straße 2-4
35764 Sinn/Tyskland
www.becker-antriebe.com



BECKER



Innehållsförteckning

Inledning	3
Garanti	3
Säkerhetsinstruktioner	4
Avsedd användning	5
Apparatöversikt	6
Montering av radiomottagare	7
Montera solcellspanelen	8
Anslutning	10
Funktionsbeskrivning	11
Programmering av fjärrkontrollen	11
Kontrollera inställningen av rotationsriktning	13
Växla mellan jalousi-/screen- och persienndrift	13
Radera fjärrkontroller	14
Mellanläge I + II	15
Programmering av rörelsetider	16
Rengöring	17
Avfallshantering	17
Tekniska data	18
Åtgärder vid fel	19
Valfritt tillbehör	20
Förenklad EU-försäkran om överensstämmelse	20

Inledning

Radiomottagaren i det utförande som levereras från fabrik styr en likströmsrörmotor manuellt eller genom externa kommandon.

Förklaring av symboler

	FÖRSIKTIGT	FÖRSIKTIGT anger en risk som kan leda till skador om den inte undviks.
	OBS	OBS anger åtgärder för att undvika materiella skador.
		Ger användaren tips och annan användbar information.

Garanti

Konstruktiva modifikationer och felaktiga installationer som strider mot denna bruksanvisning och annan information från oss kan ge användaren allvarliga skador, t.ex. klämskador. Konstruktiva modifikationer får därför endast utföras efter avtal med oss och med vårt tillstånd. Våra instruktioner, särskilt de som finns i denna monterings- och bruksanvisning, måste följas.

Att vidarebearbeta produkten i strid med den avsedda användningen är inte tillåtet.

Tillverkare av slutprodukter och installatörer måste se till att alla lagenliga bestämmelser och officiella föreskrifter, särskilt de som gäller tillverkningen av slutprodukten, installation och kundupplysning, speciellt tillämpliga giltiga EMC-föreskrifter, måste observeras och följas när våra produkter används.

Säkerhetsinstruktioner

Allmänna anvisningar

- Vid anslutningen ska föreskrifterna från det lokala energiförsörjningsbolaget samt bestämmelserna för våta och fuktiga utrymmen enligt VDE 100 observeras.
- Styrenheten får endast användas i torra utrymmen.
- Använd enbart oförändrade originaldelar från styrenhetens tillverkare.
- Se till att inga personer uppehåller sig inom systemets rörelseområde.
- Håll barn utom räckhåll för styrenheter.
- Observera de bestämmelser som gäller i ditt land.
- Om systemet styrs med en eller flera apparater måste man ha insyn över apparatens rörelseområde under drift.
- Applicera aldrig något på solcellspanelen, t.ex. färg.



Viktigt

- **Endast ledningstyper med tillräcklig elektrisk hållfasthet får användas för anslutning av manöverledning (extra låg säkerhetsspänning).**

OBS

- **Skada eller repa inte solcellspanelen.**
- **Utsätt aldrig solcellerna för tryck.**

Avsedd användning

Den typ av radiomottagare som beskrivs i denna bruksanvisning får endast användas för att styra jalousi-, screen- och persiennsystem. Denna styrenhet är uteslutande kompatibel med våra likströmsrörmotorer med diameter Ø35 mm. I avståndigt tillstånd är motoranslutningen kortsloten. Apparater från andra tillverkare får endast anslutas efter samråd med din fackhandel.

- Kom ihåg att fjärrstyrda enheter inte får användas i miljöer med förhöjd störningsrisk (t.ex. sjukhus eller flygplatser).
- Fjärrkontrollen är endast tillåten för apparater och system för vilka ett fel i fjärrkontrollen eller mottagaren inte innebär en fara för personer, djur eller föremål, eller för vilka denna risk har förebyggts genom andra säkerhetsanordningar.
- Användaren är inte på något vis skyddad mot störningar från andra signalanläggningar eller ändutrustning (t.ex. radioanläggningar som drivs på korrekt sätt inom samma frekvensområde).
- Radiomottagaren får endast anslutas till apparater och system som godkänts av tillverkaren.



- **Se till att styrenheten inte installeras eller tas i drift nära metallytor eller magnetiska fält.**
- **Fjärrstyrda enheter som sänder på samma frekvens kan leda till störningar i mottagningen.**
- **Observera att radiosignalens räckvidd begränsas genom lagstiftning och byggnadsmässiga åtgärder.**

Apparatöversikt

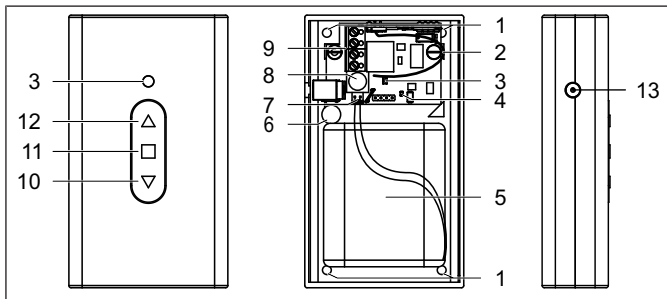

1	Fästhål	8	Programmeringsknapp
2	Antenn	9	Anslutningsklämmor
3	LED-kontrollampa grön/röd	10	NER-knapp
4	LED-kontrollampa laddspänning röd	11	STOPP-knapp
5	Batteri	12	UPP-knapp
6	Borrhål för motorkabel	13	Borrhål för nätkontakt
7	Anslutningskontakt för batteri		

Montering av radiomottagare

Öppna radiomottagaren

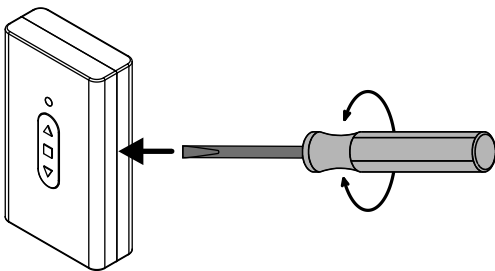

Stick försiktigt in en passande spårskruvmejsel mellan höljets över- och underdel för att öppna höljet. Vrid lätt på spårskruvmejseln för att lossa spärren.

Montera radiomottagaren

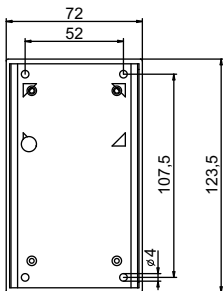

För in motorkabeln genom borrhålet för motorkabeln.

Montera därefter höljets underdel på insidan av väggen med medföljande skruvar.



Montera solcellspanelen

OBS

Solcellspanelen får aldrig monteras bakom glas. Se till att solcellspanelen inte utsätts för skugga eller snö och får så mycket direkt solljus som möjligt. Den optimala riktningen av solcellspanelen är åt söder med ca 30° horisontell lutning. Utsätt aldrig solcellerna för någon form av tryck, eftersom de lätt kan gå sönder. Dra motorkabeln så att den inte kan skadas av gardinen.

Borrschema

Borrhål vid montering av solcellspanelen på vänster sida

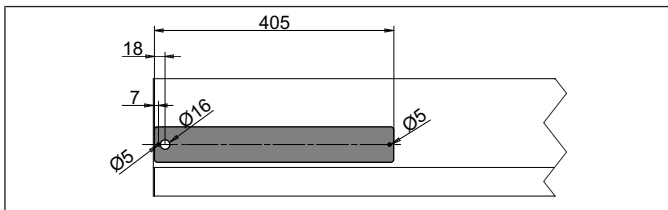

Borrhål vid montering av solcellspanelen på höger sida

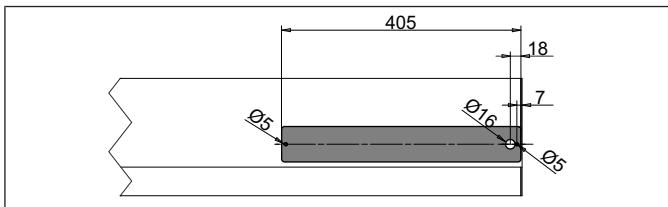

Montering

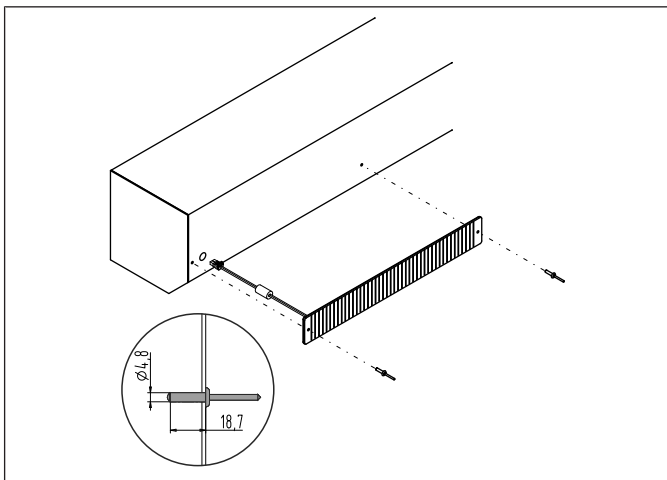

1. Borra hål på framsidan av fruntelementet enligt önskat borrh-schema. Om inget fruntelement användas rekommenderar vi att den monteringsplåt som finns som tillval till solcellspanelen används för att montera solcellspanelen.
2. För in solcellspanelens motorkabel genom borrhålet Ø 16 mm i fruntelementet. Medföljande kabelskyddsring fungerar som kantskydd.
3. Dra av skyddsfolien från klisterremsan på baksidan av solcellspanelen.



Se till att fästytan är torr, ren och fettfri.

4. Placera solcellspanelen på fruntelementet så att den stämmer exakt överens med hålen för aluminiumnitarna.
5. Nita försiktigt ihop solcellspanelen med fruntelementet.

Anslutning

Anslut radiomottagaren på följande sätt:

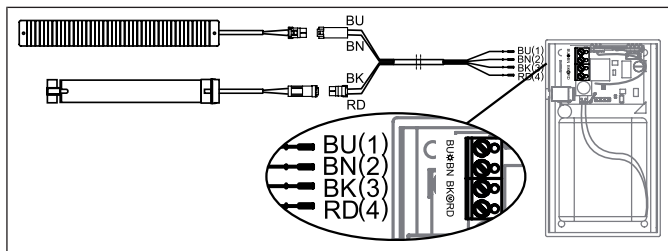

Säkerställ att radiomottagningen är optimal. Kontrollera rörmotorns rotationsriktning. Om rotationsriktningen inte stämmer, koppla om anslutningsledningarna BK (3) och RD (4) i rörmotorn. Kontrollampen för laddspänning lyser när solcellen är ansluten.

Anslutning av kontaktdel (tillval)

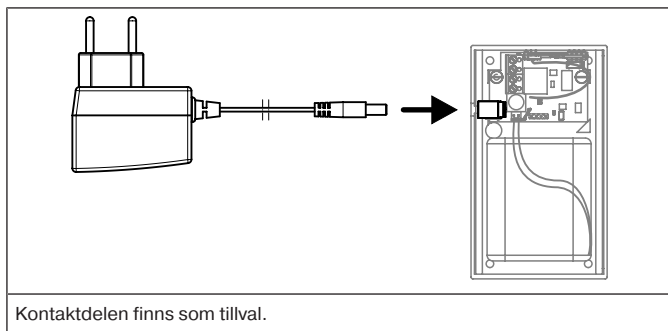

Kontaktdelen finns som tillval.



Vid laddning lyser den röda kontrollampan för laddspänning.
Efter ca 2 timmar är batteriet fulladdat.

Funktionsbeskrivning

Man kan koppla om mellan jalusi-/screen- eller persienndrift.

Jalusi-/screendrift (fabriksinställning)

Genom att trycka på en rörelseknapp kör jalusin/screen-markisen till ett spärrläge vid det inställda gränsläget.

Persienndrift

I persienndrift kan mottagaren styras i stegfunktion. Tryck på rörelseknappen längre än 1 sekund så kör persiennen till ett spärrläge.

Programmering av fjärrkontrollen

Ställa radiomottagaren i programmeringsläge

a) Ställa radiomottagaren i programmeringsläge genom att slå på strömmen

Slå på strömmen.

- ▷ Programmeringsläget visas med kontrollampan (grön).

- ▶ Radiomottagaren befinner sig i programmeringsläge i 3 minuter.

b) Ställa radiomottagaren i programmeringsläge med programmeringsknappen

Tryck på programmeringsknappen i 3 sekunder.

- ▷ Programmeringsläget visas med kontrollampan (grön).

- ▶ Radiomottagaren befinner sig i programmeringsläge i 3 minuter.



Programmera huvudkontrollen

i Med huvudkontrollen menas den fjärrkontroll som först programmerats in på mottagaren. I motsats till ytterligare inprogrammerade fjärrkontroller så kan man med huvudkontrollen ställa in gränslägena (för motorer med inbyggd radiomottagare) och programmera in eller radera ytterligare fjärrkontroller. Alla fjärrkontroller som har separata knappar för UPP, STOPP, NER, samt en programmeringsknapp, kan bli huvudkontroll. Om en fjärrkontroll redan har programmerats in på mottagaren, trycker man på programmeringsknappen på fjärrkontrollen i 10 sekunder.

Tryck på fjärrkontrollens programmeringsknapp i 3 sekunder medan apparaten befinner sig i programmeringsläget.

- ▶ Mottagaren bekräftar.

Därmed är programmeringen avslutad.

Programmera in fler fjärrkontroller

i Förutom huvudkontrollen kan ytterligare 15 fjärrkontroller (varav max. 3 sensorer) programmeras in i radiomottagaren.

Tryck på programmeringsknappen på den inprogrammerade huvudkontrollen i 3 sekunder.

- ▷ Mottagaren bekräftar.

Tryck nu på programmeringsknappen på en ny fjärrkontroll som inte ännu har programmerats in i radiomottagaren i 3 sekunder. Därmed aktiveras radiomottagarens programmeringsläge för en ny fjärrkontroll i 3 minuter.

- ▷ Mottagaren bekräftar.

Tryck nu återigen på programmeringsknappen på fjärrkontrollen som ska programmeras i 3 sekunder.

- ▷ Mottagaren bekräftar.

- ▶ Den nya fjärrkontrollen har nu programmerats in.

Kontrollera inställningen av rotationsriktning

Ändra rotationsriktning via huvudkontroll

i ● Rotationsriktningen kan bara ändras under 15 minuter efter att spänningen kopplats på.

Tryck på UPP- eller NER-knappen.

▷ Gardinen körs i önskad riktning.

► Inställningen av rotationsriktning är OK.

Om gardinen körs i fel riktning måste inställningen av rotationsriktningen ändras. Gör på följande sätt:



Tryck först på programmeringsknappen och inom 3 sekunder även på UPP- och NER-knappen i 3 sekunder.

► Mottagaren bekräftar.

Kontrollera rotationsriktningen igen.

Växla mellan jalusi-/screen- och persiendrift

Tryck på programmeringsknappen i 3 sekunder tills mottagaren bekräftar.

Tryck sedan på programmeringsknappen och samtidigt på knapparna UPP/STOPP/NER i 10 sekunder tills mottagaren bekräftar.

Därmed är omkopplingen avslutad.

Radera fjärrkontroller

Radera enskilda fjärrkontroller



**Den inprogrammerade huvudkontrollen kan inte raderas.
Den kan endast skrivas över.**

Tryck på programmeringsknappen på huvudkontrollen i 3 sekunder.

- ▷ Mottagaren bekräftar.

Tryck nu på programmeringsknappen till den fjärrkontroll som ska raderas i 3 sekunder.

- ▷ Mottagaren bekräftar.

Tryck sedan återigen på programmeringsknappen till den fjärrkontroll som ska raderas i 10 sekunder.

- ▷ Mottagaren bekräftar.
- ▶ Fjärrkontrollen har nu raderats från radiomottagaren.

Radera alla fjärrkontroller (utom huvudkontrollen)

Tryck på programmeringsknappen på huvudkontrollen i 3 sekunder.

- ▷ Mottagaren bekräftar.

Tryck återigen på programmeringsknappen på huvudkontrollen i 3 sekunder.

- ▷ Mottagaren bekräftar.

Tryck återigen på programmeringsknappen på huvudkontrollen i 10 sekunder.

- ▷ Mottagaren bekräftar.
- ▶ Alla fjärrkontroller (utom huvudkontrollen) har nu raderats från radiomottagaren.

Skriva över huvudkontrollen

Stäng av strömförsörjningen till radiomottagaren och koppla på den igen efter 10 sekunder, eller tryck kort på radiomottagarens programmeringsknapp.

- ▷ Radiomottagaren befinner sig i programmeringsläge i 3 minuter.



För att huvudkontrollen bara ska programmeras på önskad radiomottagare, måste programmeringsläget avaktiveras på alla andra mottagare som är anslutna till samma strömförsörjning. Efter att strömmen har slagits på igen måste därför ett kör- eller stoppkommando utföras med fjärrkontrollen för denna mottagare.

Tryck sedan på programmeringsknappen på den nya huvudkontrollen i 10 sekunder.

- ▷ Mottagaren bekräftar.
- ▶ Den nya huvudkontrollen har programmerats in och den gamla huvudkontrollen har raderats.

Mellanläge I + II



Mellanlägena I + II är fritt valbara positioner för gardinen mellan de två gränslägena. Varje rörelseknapp kan tilldelas ett mellanläge. Innan ett mellanläge ställs in måste båda gränslägen vara inställda. Vid radering av enskilda gränslägen och vid radering av båda gränslägena raderas även de båda mellanlägena.

Ställa in önskat mellanläge

Kör gardinen från det aktuella gränsläget till det önskade mellanläget.

Tryck nu först på STOPP-knappen och inom 3 sekunder även på rörelseknappen för det aktuella gränsläget, och håll båda knapparna nedtryckta.

- ▷ Mottagaren bekräftar.
- ▶ Mellanläget har sparats.



Köra till önskat mellanläge

Tryck på rörelseknappen för önskat mellanläge 2 gånger inom en sekund.

- ▶ Gardinen kör till det mellanläge som är tilldelat rörelseknappen.

Radera önskat mellanläge

Gör gardinen till det mellanläge som ska raderas.

Tryck nu först på STOPP-knappen och inom 3 sekunder även på den rörelseknapp som är tilldelad mellanläget. Håll båda knapparna nedtryckta.

- ▶ Mottagaren bekräftar.
- ▶ Mellanläget har raderats.

Programmering av rörelsetider



Denna funktion är endast möjlig med "MemoControl"-fjärrkontroller inom Beckers serie av styrenheter Centronic.

Radiomottagaren kan spara en starttid för körning UPP och en starttid för körning NER.

När reglaget står i läge "Tid" upprepas körningen UPP resp. NER en gång per dygn.

Det manuella/automatiska reglagets läge spelar ingen roll vid programmering av starttiden. Tidigare sparade starttider skrivs över.

1. För att kunna programmera NER-rörelsetiden måste rörmotorn stå i övre gränsläget, och för UPP-rörelsetiden i det nedre gränsläget.
2. Vänta tills den önskade tid då det automatiska körkommandot ska utföras.
3. Tryck vid önskad tidpunkt på tillhörande riktningsknapp på MemoControl-fjärrkontrollen och håll den nedtryckt tills rörmotorn efter ca 6 sekunder stoppar kort och därefter kör vidare till gränsläget.
4. Släpp riktningsknappen.

Radiomottagaren har nu sparat aktuell tidpunkt för denna rörelseriktning.

Rengöring

Rengör apparaten endast med en för ändamålet lämplig duk. Använd inga rengöringsmedel som kan skada ytan.

Avfallshantering



Symbolen med en överkorsad soptunna informerar om att produkten måste avfallshanteras separat och inte får slängas i hushållssoporna. Denna produkt måste vid slutet av sin livslängd lämnas in till ett insamlingsställe för elektriskt och elektroniskt avfall och avfallshanteras separat.

Ta ut batteriet/-erna och släng inte dessa i hushållsavfallet utan lämna in dem till för ändamålet avsedda insamlingsställen.

Förpackningsmaterialet måste avfallshanteras på rätt sätt.

Tekniska data

VC360-II	
Märkspänning	12 V DC
Batterikapacitet	2,2 Ah
Max. brytström ▲	3,2 A
Max. brytström ▼	2,0 A
Kapslingsklass	IP 20
Skyddsklass (endast vid ändamålsenligt montage)	II
Tillåten omgivningstemperatur	0 °C till +45 °C
Radiofrekvens	868,3 MHz
Montagetyp	Utanpåliggande montage

Solcellspanel	
Märkspänning	15 V DC
Kapslingsklass	IP X4
Tillåten omgivningstemperatur	-25 °C till +55 °C
Storlek (LxBxH)	405 mm x 60 mm x 6 mm
Montagetyp	Utanpåliggande montage

Kontakt del (tillval)	
Ingångsspänning	100–240 V AC/50–60 Hz
Utgångsspänning	15 V DC
Ström	1,6A

Åtgärder vid fel

Problem	Åtgärd
Rörmotorn går inte.	Programmera in en ny fjärrkontroll.
	Placera fjärrkontrollen inom radiomottagarens räckvidd.
	Tryck på fjärrkontrollens rörelse- eller stoppknapp minst 5 gånger i radiomottagarens omedelbara närhet.
	Kontrollera elanslutningen.
	Ladda batteriet.
	Tryck kort på programmeringsknappen på radiomottagaren för att ställa styrenheten i driftläge.
Rörmotorn kör nedåt eller uppåt i dödmandrift.	Ladda batteriet.
Batteriet kan inte laddas.	Kontrollera anslutningen till solcellspanelen.
	Byt ut solcellspanelen.
	Byt ut batteriet.
LED-kontrolllampan blinkar rött var 10:e sekund.	Batteriet är svagt och måste laddas.
Rörmotorn går i fel riktning.	Byt plats på ledningarna BK (3) och RD (4).
	Ändra rotationsriktningen via huvudkontrollen.



Problem	Åtgärd
Jalusigallret stannar inte vid det nedre gränsläget.	Använd stela säkerhetsfjädrar/stela snabbkopplingar.
	Ställ vid behov in gränslägena på nytt på rörmotorn.

Valfritt tillbehör

Artikelnummer	Benämning
4034 200 126 0	Kontaktbel
4034 200 245 0	Montageprofil för solcellspanel
4822 200 241 0	Förlängningskabel 1,5 meter för rörmotor
4822 200 241 0	Förlängningskabel 1,5 meter för solcellspanel

Förenklad EU-försäkran om överensstämmelse

Härmed intygar Becker-Antriebe GmbH att denna radioanläggning uppfyller kraven i direktiv 2014/53/EU.

Den fullständiga texten i EU-försäkran om överensstämmelse finns på internet på följande adress:

www.becker-antriebe.com/ce



Tekniska ändringar förbehållna.



BECKER